



weber[®]
cleaning parts









Staubsaugerzubehör

Saug- und Ablass-Schläuche

Filter

Inhaltsverzeichnis

Staubsaugerdüsen		Seite	
Kombidüsen	 D 272, D 306DKS, D 307, RD 270, RD 285, RD 295	4 - 7	
	Economy Line	K 270, K 300	8
Hartbodendüsen	 D 300, D 360, D 370	9 - 11	
	ProfiLine	MK 375, MK 400	12
	Pullman System		13
	Economy Line	H 300, H 300R, H 300N	14
Gewerbe- und Industriedüsen		15	
Gewerbedüsen	 GRD 370, GRD 450	16 - 17	
	ProfiLine	MAL 450	16
Industriedüsen	 IRD 500	17	
Turbodüsen	Polsterturbodüse	TB 155	19
	 TK 286		20
	Economy Line	KC 280	20
Saugdüsen / Polsterdüsen / Fugendüsen	 Economy Line	21 - 23	
Saugschläuche und Zubehör			
Saugschläuche Rollenware	Mit Gewebeerstärkung	24	
	Muffen und Verbinder	24	
	Standardschlauch	25	
	Handrohrbögen	25	
	Muffen und Verbinder	26	
	Elektrisch leitend	27	
	Antistatisch	27	
Muffe elektrisch leitend /antistatisch Ölbeständig	27		
Saug- und Ablassschläuche			
Saugschläuche „konfektioniert“	Für Reinigungsautomaten	28 - 29	
	Für Sauger	30 - 31	
Ablassschläuche „konfektioniert“	Für Pumpsauger (Storzkupplung)	31	
Verlängerungsrohre			
	Teleskoprohre	32	
	Edelstahlrohre, verchromte Rohre	32	
	Kunststoffrohre	32	
Filter für Sauger			
	Flachfilter, Filterpatronen und Spänesiebe für Sauger, Staubfilterbeutel	33 - 36	

Für Profis von Profis

Ob Bodendüsen, Edelstahl- und Teleskoprohre, Saugschläuche, Zubehör oder Ersatzteile – Weber Cleaning Parts deckt das gesamte Spektrum für professionelle Anwender und den Fachhandel ab. Qualitätsprodukte für (fast) alle Sauger.



Kombidüsen



Kombidüsen - Starke Allrounder für den Alltag



Kombidüsen sind multifunktionell einsetzbar und bei den meisten Staubsaugern als Erstausrüstung im Lieferumfang enthalten. Sie kommen in privater und gewerblicher Umgebung beim Trockensaugen zum Einsatz. Durch einen Mechanismus kann der **integrierte Borstenkranz** ein- oder ausgefahren werden. Zum Saugen von Teppichboden sollte der Borstenkranz eingefahren sein. Bei der Reinigung von Hartböden wird mit ausgefahrenem Borstenkranz gereinigt. Der Borstenkranz verhindert das Zerkratzen des Bodens und sorgt für ein besseres Absaugergebnis.

Die Arbeitsbreiten der einzelnen Hartbodendüsen variieren zwischen 270 mm und 300 mm. Die Kombidüsen gibt es mit verschiedenen Ausstattungsmerkmalen: Mit oder ohne Rollen sowie als sehr flache Variante, um unter überstellten Bereichen reinigen zu können.

Geeignet für



Hartboden



Teppich



Trocken

D 272

Für Textil- und Hartböden (umschaltbar)



D 272, ohne Stoßband

Anschlüsse* Ø in mm	Art.-Nr.
32	892015.272032
35	892015.272035

*andere Anschlüsse auf Anfrage

FÜR EINFACHE SAUBERKEIT Universal-Staubsaugerdüse für Hartböden & Teppich ohne Laufrollen

Vorteile

- Robust und kompakt
- Effektiv schon bei geringer Saugkraft
- Optimale Faseraufnahme

Merkmale

- Kunststoff-Dreh-/Kippgelenkstutzen
- 2-Schlitz-Gleitsohle (vernickelt) mit 2 Fadenhebern aus Schrägborstenvelour (austauschbar)
- inkl. 2 PP-Bürstenleisten

D 306DKS

Für Textil- und Hartböden (umschaltbar)



Anschlüsse* Ø in mm	Art.-Nr.
32	892023.306032
35	892023.306035
36	892023.306036
38	892023.306038

*andere Anschlüsse auf Anfrage

MIT SICHERHEIT RATIONAL REINIGEN Universal-Staubsaugerdüse mit weichem Stoßband zum Möbelschutz

Vorteile

- Hohe Flächenleistung
- Effektiv schon bei geringer Saugkraft
- Großer Saugmund
- mit weichem Stoßband zum Möbelschutz

Merkmale

- Kunststoff-Dreh-/Kippgelenkstutzen
- 2-Schlitz-Gleitsohle (vernickelt) mit 2 Fadenhebern aus Schrägborstenvelour (austauschbar)
- inkl. 2 PP-Bürstenleisten

D 307

Für Textil- und Hartböden (umschaltbar)

Kombiäusen



GERN GEGEHEN IN HOTELS & RESTAURANTS
Universal-Staubsaugerdüse zur Hartboden- und Teppichpflege in Hotels & Restaurants

Vorteile

- Hohe Flächenleistung
- Effektiv schon bei geringer Saugkraft
- Großer Saugmund

Merkmale

- Kunststoff-Dreh-/Kippgelenkstutzen
- 2-Schlitz-Gleitsohle (vernickelt) mit 2 Fadenhebern aus Schrägborstenvelour (austauschbar)
- inkl. 2 PP-Bürstenleisten

D 307, inkl. 2 Bürstenleisten (Poly)

Anschlüsse* Ø in mm	Art.-Nr.
32	892022.306132 mit Parkhaken ①
35	892022.306135 mit Parkhaken ①
36	892022.306036
38	892022.306038

*andere Anschlüsse auf Anfrage

RD 270

Für Textil- und Hartböden (umschaltbar)

X Unser Preis-Leistungs-Tipp!



„KLEINE SCHWESTER“ der RD 295
mit Differenzierungspotenzial Leichtgängige
Universal-Staubsaugerdüse mit Kunststoffgleitsohle

Vorteile

- Hochwertig verarbeitet
- Gründlich durch lange, breite Fadenheber
- Gute Saugleistung

Merkmale

- Kunststoff-Dreh-/Kippgelenkstutzen
- Große Laufrolle
- Geeignet für EU-Energielabel-optimierte Sauger mit einer Leistung < 900 W

RD 270, inkl. Bürstenleiste vorne

Anschlüsse* Ø in mm	Art.-Nr.
32	892040.270132 mit Parkhaken ①
35	892040.270135 mit Parkhaken ①

*andere Anschlüsse auf Anfrage

RD 285

Für Textil- und Hartböden (ohne Umschalten)



STAUBSAUGERDÜSE FÜR HAND- UND BODENSTAUBSAUGER Extraflache Bauform und schlankes Design

Vorteile

- Flaches Design
- Funktioneller Aufbau
- Extrem saugstark

Merkmale

- Kunststoff-Dreh-/Kippgelenkstutzen
- Integrierte Leichtlaufrollen, Führungsrollen
- Kein Umschalten von Textil- auf Hartböden notwendig

RD 285, inkl. 2 Dichtlippen

Anschlüsse* Ø in mm	Art.-Nr.
32	892035.285032
35	892035.285035

*andere Anschlüsse auf Anfrage

RD 295

Für Textil- und Hartböden (umschaltbar)

X *Das High-End Produkt!*



GENIEßEN SIE DIE RUHE Geräuschreduzierte Staubsaugerdüse mit hoher Leistung

Vorteile

- Hochwertig verarbeitet
- Gründlich durch lange und breite Fadenheber
- Vernickelte Stahlgleitsole

Merkmale

- Kunststoff-Dreh- und Doppelkippgelenkstutzen
- Große Laufrolle
- Geräuschgedämmte Version
- Geeignet für EU-Energielabel-optimierte Sauger mit einer Leistung < 900 W

RD 295, inkl. 2 PP-Bürstenleisten

Anschlüsse* Ø in mm	Art.-Nr.
32	892032.295032
32	892032.295132 mit Parkhaken ①
35	892032.295135 mit Parkhaken ①
36,65	892032.295036U
38	892032.295038

*andere Anschlüsse auf Anfrage

EconomyLine – Kombidüsen

Kombidüsen

K 270



Merkmale

- Kunststoff-Dreh-/Kippgelenkstutzen
- PP-Oberteil
- PP-Bürstenleisten
- Stahlsohle (vernickelt) mit Fadenheber

K 270

Anschlüsse* Ø in mm	Art.-Nr.
Universal 32 - 38	891050.270001
32	891050.270032
35	891050.270035
36,65	891015.000000
38	891050.270038
Hitachi	891050.270002

*andere Anschlüsse auf Anfrage

K 300



Merkmale

- Kunststoff-Dreh-/Kippgelenkstutzen
- PP-Oberteil
- PP-Bürstenleisten
- Stahlsohle (vernickelt) mit Fadenheber

K 300

Anschlüsse* Ø in mm	Art.-Nr.
32	891050.300032
35	891050.300035

*andere Anschlüsse auf Anfrage

Hartbodendüsen





Hartbodendüsen – Allzweck Einsatz auf Hartböden



Hartbodendüsen kommen in privater und gewerblicher Umgebung zum Einsatz. Die Anwendungsbereiche variieren von Trocken- bis Nasssaugen im Keller, in der Garage, Werkstatt und in der Gewerbeflächen-Reinigung. Alle unsere Hartbodendüsen vereinen folgende Vorteile: Sie sind **strapazierfähig, praktisch** und **komfortabel** in der Anwendung. Sie lassen sich zudem auch einfach reinigen.

Die Arbeitsbreiten der einzelnen Hartbodendüsen betragen zwischen 300 mm und 400 mm. Je kraftvoller der Sauger ausgestattet ist, umso breitere Hartbodendüsen können eingesetzt werden. Für den Einsatz auf empfindlichen Böden empfehlen wir **weiche Rosshaarborstung**, auf unempfindlichen Böden **Poly Beborstung** für maximale Reinigungsleistung und zum Nasssaugen **Gummilippen**. Rollen verhindern das Festsaugen der Düse am Boden. Bei den Hartbodendüsen von Wessel Werk sind Rollen in der Standardausführung enthalten.

Geeignet für

-  **Hartboden**
-  **Trocken**
-  **Nass**

D 300



**IMMER SOUVERÄN AUF
BESCHWERLICHEM UNTERGRUND**
Strapazierfähige Allzweckdüse
für Textil- und Hartböden

Vorteile

- Standard-Anschlüsse für fast alle Saugertypen
- Leicht zu reinigen

Merkmale

- Kunststoff-Drehgelenkstutzen
- 2 Laufrollen (Weichbelag)
- Inkl. Bürsten- oder Gummileisten

Hartbodendüsen

D 300 Trocken, inkl. Bürstenleisten (Poly)

Anschlüsse* Ø in mm	Art.-Nr.
32	892016.300032
35	892016.300035
36,65	892016.300036
38	892016.300038
System Hitachi (35 mm außen)	892016.300099

*andere Anschlüsse auf Anfrage

D 300 Nass, inkl. Gummileisten

Anschlüsse* Ø in mm	Art.-Nr.
32	892017.300032
35	892017.300035
36,65	892017.300036
38	892017.300038

*andere Anschlüsse auf Anfrage

D 360



GARANTIERT NICHT WASSERSCHAU
Robuste Allzweckdüse für Nass- & Trockensaugen
in Gewerbe und Industrie

Vorteile

- Hohe Flächenleistung
- Hervorragendes Handling
- Profilstreifen aus robustem Spezial-Kautschuk

Merkmale

- Kunststoff-Drehgelenkstutzen
- 2 Laufrollen (Weichbelag)
- Inkl. Bürsten- oder Gummileisten
(auch ölbeständige Varianten)

D 360 Trocken, inkl. Bürstenleisten (Poly)

Anschlüsse* Ø in mm	Art.-Nr.
32	892018.360032
35	892018.360035
36,65	892018.360036
38	892018.360038
41	892018.360041

*andere Anschlüsse auf Anfrage

D 360 Nass, inkl. Gummileisten

Anschlüsse* Ø in mm	Art.-Nr.
32	892019.360032
35	892019.360035
36,65	892019.360036
38	892019.360038
41	892019.360041

*andere Anschlüsse auf Anfrage

D 370R



AUF DER SUCHE NACH PROFESSIONELLEN EINSATZGEBIETEN
Nass- & Trockensaugdüse für den Allzweck Einsatz in Gewerbe und Industrie

Vorteile

- Leicht zu reinigen
- Hohe Flächenleistung

Merkmale

- Kunststoff-Drehgelenkstutzen
- 2 Laufrollen (Weichbelag)
- Inkl. 2 Bürsten- oder Gummileisten

D 370R Trocken, inkl. Bürstenleisten (Poly)

Anschlüsse* Ø in mm	Art.-Nr.
32	892020.370032U
35	892020.370035

*andere Anschlüsse auf Anfrage

D 370R Nass, inkl. Gummileisten

Anschlüsse* Ø in mm	Art.-Nr.
32	892021.370032
35	892021.370035

*andere Anschlüsse auf Anfrage

Ersatzteile Hartbodendüsen

Ersatzteil	D 300	D 360	D 370R
Bürstenleisten (Poly)	391504.109000	391505.109000	391503.109000
Gummileisten	911511.000000	911512.000000	911510.000000
Perbunanleisten (ölbeständig)	auf Anfrage	auf Anfrage	auf Anfrage
Laufrolle (inkl. Achse)	892108.000000	892108.000000	892115.000000
Laufrollenhalter			892113.000000
Gleiter			892115.000100

Bürstenleisten (Poly)



Trocken

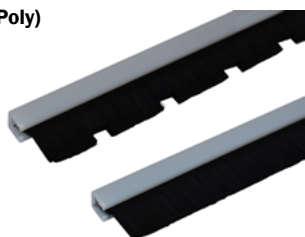

Gummileisten



Nass

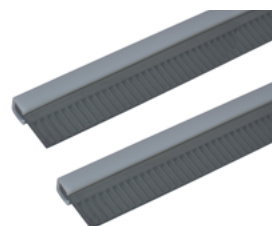

ProfiLine – Hartbodendüsen

Für Textil- und Hartböden zum Trocken- und Nasssaugen

Hartbodendüsen

MK 375



Vorteile

- Leicht und handlich
- Einfaches Wechseln von Aufsätzen und Aufnahmestutzen

Merkmale

- Kunststoff-Drehgelenkstutzen und -Gehäuse
- Inkl. Aufsatz für Trocken-, Nass- und Teppichreinigung
- Je nach Aufsatz mit Gleitkufen oder Rollen

MK 375 (Trocken, Nass und Teppich)

Anschlüsse* Ø in mm	Art.-Nr.
32	892050.375032
35	892050.375035
36,65	892050.375036
38	892050.375038

*andere Anschlüsse auf Anfrage

MK 400



Vorteile

- Für leistungsstarke Sauger
- Für große Flächen
- Einfaches Wechseln von Bürsten- und Gummileisten sowie Aufnahmestutzen

Merkmale

- Kunststoff-Drehgelenkstutzen
- 2 Laufrollen
- Inkl. Bürsten- und Gummileisten

MK 400 (trocken und nass)

Anschlüsse* Ø in mm	Art.-Nr.
32	892051.400032
35	892051.400035
36,65	892051.400036
38	892051.400038
40	892051.400040
50	892051.400050
58	892051.400058

*andere Anschlüsse auf Anfrage

Reduzierbuchse Standard

Anschlüsse Ø in mm	Art.-Nr.
von 35 auf 32	892126.000000

Reduzierbuchse mit Rand

Anschlüsse Ø in mm	Art.-Nr.
von 35 auf 32	892127.000000

Ersatzteile ProfiLine Hartbodendüsen

Ersatzteil		MK 375	MK 400
Trocken-Einsatz		892150.000020	
Nass-Einsatz		892150.000010	
Teppich-Einsatz		892150.000030	
Anschlussstutzen	NW 32 mm	892151.000032	892152.000032
	NW 35 mm	892151.000035	892152.000035
	NW 36 mm	892151.000036	892152.000036
	NW 38 mm	892151.000038	892152.000038
	NW 40 mm		892152.000040
	NW 50 mm		892152.000050
	NW 58 mm		892152.000058
Klickring		892121.000000	892122.000000
Bürstenleisten (Poly)			391511.109000
Gummileisten			911513.000000

Saug-Einsätze

Teppich-Einsatz

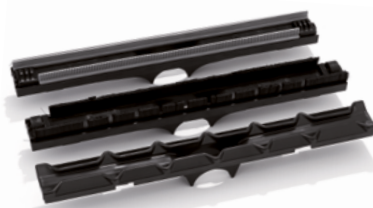

Gummileisten

Bürstenleisten (Poly)



Pullman System

Passend zu Clean Track + Redstreak



Artikel	Anschlüsse* Ø in mm	Beschreibung	Art.-Nr.
Metallrohre (2 Stück)	38	S-Rohr - 670 mm pro Rohr	891024.000000
Wassersaugdüse	38	mit Sauglippe grau	891025.000100
Sauglippe grau		425/45 mm	911502.000000
Trockensaugdüse	38	mit Bürstenstreifen	891026.000100
Fugendüse	44		891027.000000
Möbelpinsel	44		891028.000000
Sauglippe grau		425/45 mm	911502.000000

*Nennweite (NW) = Innendurchmesser

EconomyLine – Hartbodendüsen

H 300 mit Kunststoff-Beborstung



Merkmale

- Kunststoff-Drehgelenk
- 2 Laufrollen
- Inkl. Bürstenleisten (Poly)

H 300

Anschlüsse* Ø in mm	Art.-Nr.
32	891052.300032
35	891052.300035

*andere Anschlüsse auf Anfrage

Hartbodendüsen

H 300R mit Rosshaarbeborstung



Merkmale

- Kunststoff-Drehgelenk
- 2 Laufrollen
- Inkl. sehr weichen Natur-Bürstenleisten

H 300R

Anschlüsse* Ø in mm	Art.-Nr.
32	891053.300032
35	891053.300035

*andere Anschlüsse auf Anfrage

H 300N mit Gummileisten zum Nasssaugen



Merkmale

- Kunststoff-Drehgelenk
- 2 Laufrollen
- 2 Gummileisten nicht austauschbar

H 300N

Anschlüsse* Ø in mm	Art.-Nr.
32	891052.300032N
35	891052.300035N

*andere Anschlüsse auf Anfrage

Gewerbe- und Industriedüsen





**Robuste Allzweckdüsen für Gewerbe
Zuverlässigkeit auch für härteste Bedingungen**



Gewerbe- und Industriedüsen vereinen alle Vorteile der Hartbodendüsen und kommen in der Industrie und in gewerblicher Umgebung zum Einsatz. Industriedüsen werden aus einem robusten Alu-Druckguss-Gehäuse gefertigt. Durch die hohe Qualität überzeugen sie mit Effizienz, Langlebigkeit und Zuverlässigkeit. Attribute auf die es im modernen Arbeitsumfeld ankommt.

Die Arbeitsbreiten der einzelnen Industriedüsen variieren zwischen 375 mm und 500 mm. Je **kraftvoller der Sauger ausgestattet ist, umso breitere Industriedüsen** können eingesetzt werden. Zum Saugen von trockenem Schmutz verwenden Sie am Besten Poly Bürstenleisten. Zum Nasssaugen von Flüssigkeiten, die keinen Öl- und Fettschmutz oder Hydraulikflüssigkeit enthalten, empfehlen wir Gummilippen. Für alle anderen Einsätze in Küchen, Werkstatt, bei der Feuerwehr und Industrie empfehlen wir ölbeständige Perbunan-Lippen. Perbunan Lippen erkennen Sie an der schwarzen Farbe. Diese sind nur für die Industriedüsen von Wessel Werk lieferbar. Alle Industriedüsen sind mit höhenverstellbaren Rollen ausgestattet. Diese verhindern das Festsaugen der Düse am Boden.

Geeignet für

-  **Hartboden**
-  **Trocken**
-  **Nass**

GRD 370

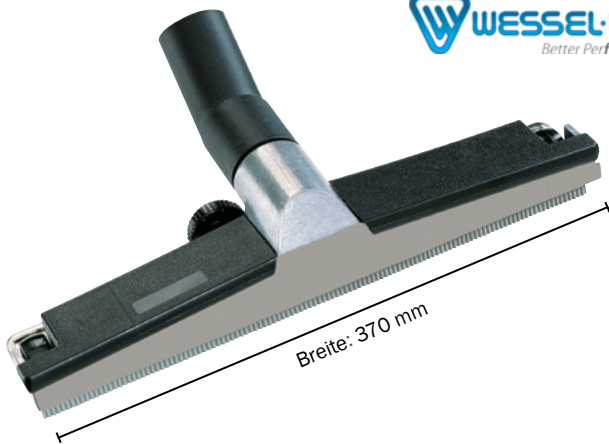

NIMMT JEDE HERAUSFORDERUNG AN
Unverwüstliche Nass- & Trockensaugdüse
für das Gewerbe- und Industriefeld

Vorteile

- Robuste, unempfindliche Düse
- Leicht zu reinigen
- Höhe stufenlos einstellbar

Merkmale

- Alu-Druckgusskörper
- Kunststoff-Drehgelenkstutzen
- 2 Laufrollen (höhenverstellbar)
- Inkl. Bürsten- oder Gummileisten (auch ölbeständige Varianten)

GRD 370 Trocken, inkl. Bürstenleisten (Poly)

Anschlüsse* Ø in mm	Art.-Nr.
32	892039.370032
35	892039.370035
37	892039.370037
38	892039.370038
41	892039.370041

*andere Anschlüsse auf Anfrage

GRD 370 Nass, inkl. Gummi-Sauglippen

Anschlüsse* Ø in mm	Art.-Nr.
32	892038.370032
35	892038.370035
37	892038.370037
38	892038.370038
41	892038.370041U

*andere Anschlüsse auf Anfrage

MAL 450

Industriedüsen



Vorteile

- Für leistungsstarke Sauger
- Für große Flächen
- Robust und langlebig
- Einfaches Wechseln von Bürsten- und Gummileisten sowie Aufnahmestutzen

Merkmale

- Alu-Druckgusskörper
- Kunststoff-Drehgelenkstutzen
- 2 Laufrollen (verstellbar)
- Inkl. Bürsten- und Gummileisten

MAL 450 (Trocken und Nass)

Anschlüsse* Ø in mm	Art.-Nr.
32	892060.450032
35	892060.450035
36,65	892060.450036
38	892060.450038
40	892060.450040
50	892060.450050
58	892060.450058

*andere Anschlüsse auf Anfrage

Reduzierbuchse Standard

Anschlüsse Ø in mm	Art.-Nr.
von 35 auf 32	892126.000000

Reduzierbuchse mit Rand

Anschlüsse Ø in mm	Art.-Nr.
von 35 auf 32	892127.000000

GRD 450

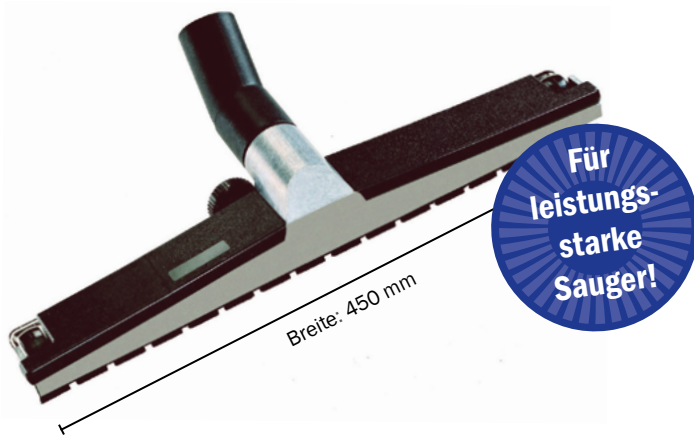

NIMMT JEDE HERAUSFORDERUNG AN Unverwüstliche Nass- & Trockensaugdüse im XL-Format für den professionellen Einsatz

Vorteile

- Robuste, unempfindliche Düse
- Leicht zu reinigen
- Höhe stufenlos einstellbar
- Optional mit elektrisch leitendem Stutzen und Messingrollen lieferbar

Merkmale

- Alu-Druckgusskörper
- 2 Laufrollen
- Inkl. Bürsten- oder Gummileisten (auch ölbeständige Varianten)

GRD 450 Trocken, inkl. Bürstenleisten (Poly)

Anschlüsse* Ø in mm	Art.-Nr.
35	891072.450035
38	891072.450038
41	891072.450041
50	891072.450050
58	891072.450058

*andere Anschlüsse auf Anfrage

GRD 450 Nass, inkl. Gummileisten

Anschlüsse* Ø in mm	Art.-Nr.
35	891069.450035
38	891069.450038
41	891069.450041
50	891069.450050
58	891069.450058

*andere Anschlüsse auf Anfrage

IRD 500

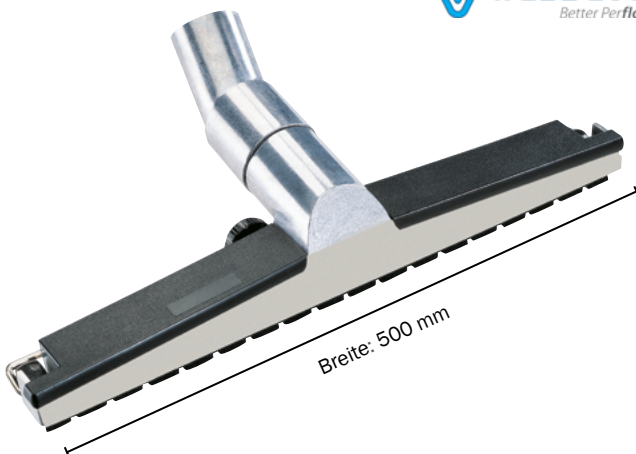

SPIELT IN EINER ANDEREN LIGA XXL-Industriedüse mit Höhenverstellung und robustem Alu-Oberteil

Vorteile

- Für leistungsstarke Sauger
- Für große Flächen
- Höhe stufenlos einstellbar
- Optional mit Messingrollen lieferbar

Merkmale

- Robustes Alu-Gehäuse und Alu-Drehgelenkstutzen
- 2 Laufrollen (verstellbar)
- Inkl. Bürsten- oder Gummileisten (auch ölbeständige Varianten)

Zur Verbesserung der elektrischen Leitfähigkeit können die Wessel Werk Düsen GRD45u und IRD500 mit optional erhältlichen Messingrollen ausgestattet werden. Bitte verwenden Sie bei den GRD450 Düsen ausschließlich die Variante mit elektrisch leitendem Kunststoffstutzen. Diesen erkennen Sie an der Markierung in Form eines weißen Striches. ACHTUNG – bitte beachten Sie, dass für die ATEX Zertifizierung zum Einsatz der Düsen in ATEX Bereichen eine Zertifizierung der Düse zusammen mit der Maschine benötigt wird.

IRD 500 Trocken, inkl. Bürstenleisten (Poly)

Anschlüsse* Ø in mm	Art.-Nr.
50	891083.500050
58	891083.500058

*andere Anschlüsse auf Anfrage

IRD 500 Nass, inkl. Gummileisten

Anschlüsse* Ø in mm	Art.-Nr.
50	891082.500050
58	891082.500058

*andere Anschlüsse auf Anfrage

Ersatzteile Gewerbe- und Industriedüsen

Ersatzteil	GRD 370	GRD 450	MAL 450	IRD 500
Bürstenleisten (Poly)	391502.109000	391500.109000	391510.109000	391501.109000
Gummileisten	911507.000000	911500.000000	911514.000000	911501.000000
Perbunanleisten (ölbeständig)	911508.000000	911505.000000		911506.000000
Laufrolle	892110.000000	892110.000000		892110.000000
Laufrolle Messing (elektrisch leitend)		892110.000000LF		892110.000000LF
Bügel für Saugdüse	892119.000000	892111.000000		892112.000000
Rendelschraube zur Höhenverstellung	892118.000000	892118.000000		892118.000000

Bürstenleisten (Poly)

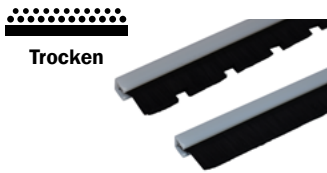

Gummileisten

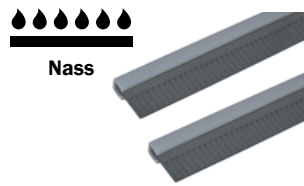

Perbunanleisten (ölbest.)



Rendelschraube zur Höhenverstellung



Industriedüse Arbeitstier für Schwerarbeiten

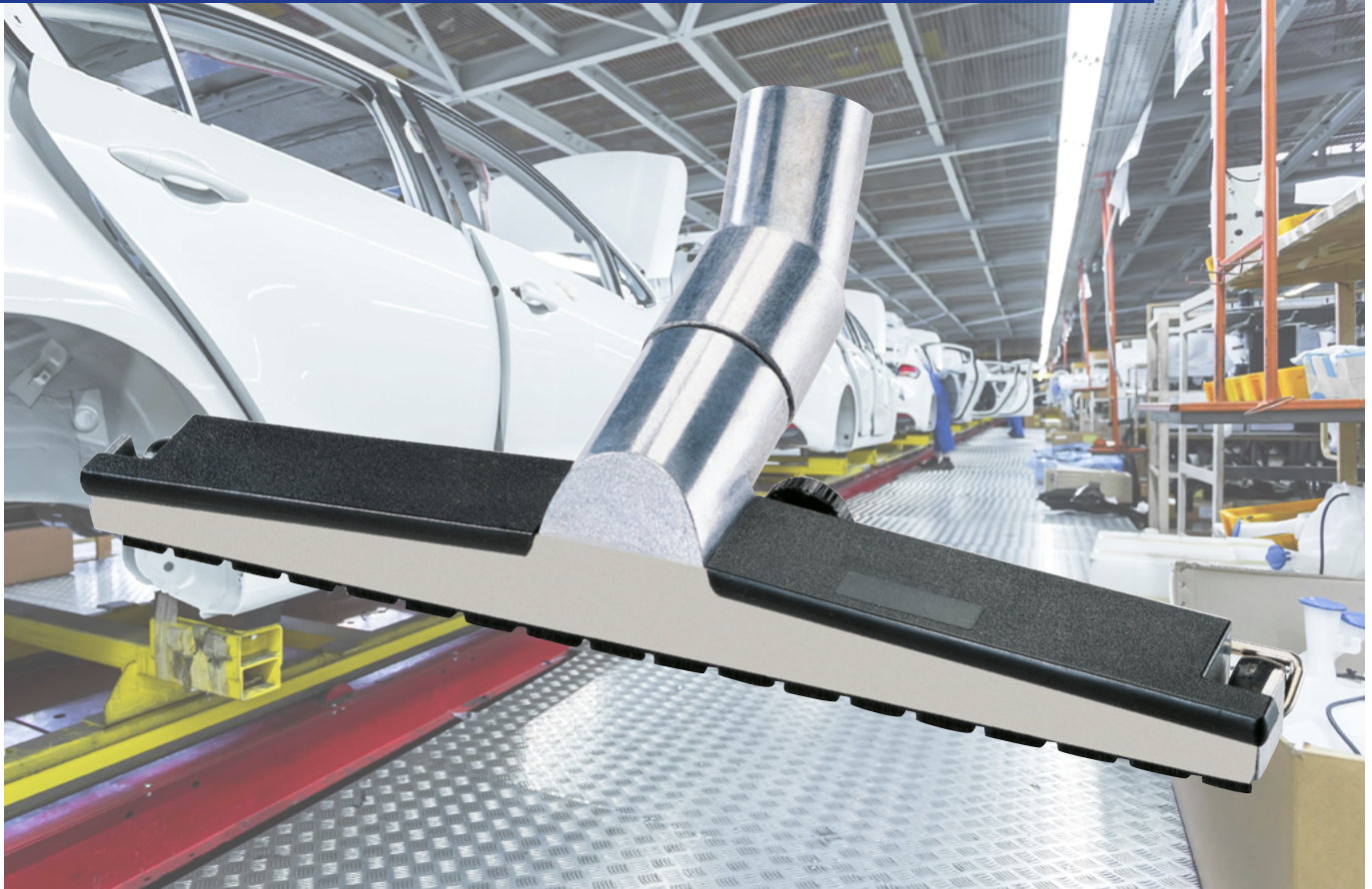

Turbodüsen



Turbodüsen werden hauptsächlich zur **Teppichreinigung** eingesetzt. Die verbesserte Reinigungsleistung wird durch **rotierende Bürstenwalzen** erreicht, welche durch den Luftstrom des Staubsaugers angetrieben werden. Die mechanische Reinigungsleistung auf Teppichböden wird maximiert. Haare, Tierhaare, anhaftender Schmutz und Krümel werden aus den Teppichfasern gebürstet ohne diese zu beschädigen. Während der Reinigung werden die Teppichfasern optisch aufgefrischt und aufgerichtet.

Die Arbeitsbreiten der Turbodüsen variieren von 155 mm bis 280 mm. Für die Reinigung von Polstermöbeln empfehlen wir die TB155 Handdüse. Zur Bodenreinigung sind die breiteren Varianten besser geeignet. TK286 von Wessel Werk bietet zudem noch die Möglichkeit, den Saugstrom zu regulieren. Durch die Reinigungsklappe kann die Düse einfach gereinigt werden.

Geeignet für

Hartboden



Teppich



Trocken

TB 155 Hand-Turbodüse für Polsterstoffe und Autositze



Vorteile

- Effektiv
- Handlich
- Effizient

Merkmale

- Flexibel gelagerte Bürstenwalze
- Turbinenrad mit Kalottenlager
- Zahnriemenantrieb mit Sinter-Antriebsritzel (gekapselt)
- ABS-Oberteil (texturierte Oberfläche)

TB 155

Anschlüsse* Ø in mm	Art.-Nr.
32	892065.155032
35	892065.155035

*andere Anschlüsse auf Anfrage

TK 286

Für Textilbeläge und Hartböden



**ENERGIEBEWUSSTER PROFISPORTLER
MIT LEISTUNGSGARANTIE**
Energieeffiziente & geräuschoptimierte Turbobürste für energiesparende Staubsauger

Vorteile

- Verschleißfeste Bürstenwalze
- Manuelle Saugstromregulierung
- Leicht zu reinigen

Merkmale

- Reinigungsklappe für Turbine
- Zahnriemenantrieb mit Sinter-Antriebsritzel
- 4 Laufrollen mit Weichbelag
- Geeignet für EU-Energielabel-optimierte Sauger < 900 W

TK 286

Anschlüsse* Ø in mm	Art.-Nr.
32	892041.286132 mit Parkhaken
35	892041.286135 mit Parkhaken

*andere Anschlüsse auf Anfrage

EconomyLine – Hartboden-, Kombi- und Turbodüsen

KC 280



Merkmale

- Kunststoff-Dreh-/Kippgelenkstutzen
- Bürstenwalze mit robuster Besteckung
- 4 Laufrollen mit Weichbelag
- PVC-Lippen zum Abdichten

KC 280

Anschlüsse* Ø in mm	Art.-Nr.
32	891081.000000
35	891080.000000

*andere Anschlüsse auf Anfrage

Saugdüsen / Polsterdüsen / Fugendüsen

Staubsaugerzubehör wie **Saugdüsen, Polsterdüsen, Fugendüsen, Kleiderbürsten, Rohrreinigungsbürsten** und **Möbelpinsel** sind wichtige Zubehörteile, die zur effektiven Reinigung benötigt werden. Durch Ihren Einsatz kann die Reinigung von Ritzen, Polstern, Möbeln, Rohren, Bilderrahmen, Vasen und vielem mehr beschleunigt werden. Jeder Sauger ist nur so gut wie das eingesetzte Werkzeug.

In unserem Lieferprogramm haben wir Fugendüsen in unterschiedlichen Längen und Breiten, Möbelpinsel, Saugpinsel mit drehbarer Aufnahme sowie Gummi Saugrohren Kleiderbürsten und Rohrreinigungsbürsten von Wessel Werk.

Geeignet für das Saugen von Ritzen, Polstern, Möbeln, Rohren, Bilderrahmen, Vasen etc.

Möbelpinsel



Möbelpinsel mit Drehgelenk

Anschlüsse Ø in mm	Beborstung	Inhalt Versandkarton	Art.-Nr.	Abb.
29,75	Poly schwarz	84	892002.000030	①
32	Poly schwarz	84	892002.000032	①
35	Poly schwarz	84	892002.000035	①
35	Naturhaar (Rinderhaar)	84	892011.000035	



Möbelpinsel ohne Drehgelenk

Anschlüsse Ø in mm	Form	Inhalt Versandkarton	Art.-Nr.	Abb.
32	rund	100	891065.000000	②
35	rund	130	891065.000035	②
36,65	rund	130	891019.000001	②
38	rund	100	891065.000038	②
44	rund	100	891028.000000	②

Möbelpinsel sind einzeln erhältlich. Bitte fragen Sie nach unseren attraktiven Mengentabellen

Maxi oval

Saugpinsel mit Polyborsten



Anschlüsse Ø in mm	Art.-Nr.
32	891213.000032
35	891213.000035
36	891213.000036

Fugendüse FD 300



Anschlüsse Ø in mm	Art.-Nr.
32	892006.300032
35	892006.300035

Fugendüse EconomyLine



Anschlüsse Ø in mm	Breite in mm	Inhalt Versandkarton	Art.-Nr.	Abb.
29,75	200	280	892003.200030	③
32	195	200	891051.195032	③
35	210	200	891051.210035	③
36,65	210	55	891018.000000	③
38	240	100	891064.000038	②
44	240	100	891027.000000	②

Fugendüsen sind einzeln erhältlich. Bitte fragen Sie nach unseren attraktiven Mengenstaffeln.

Fugendüse Big Mouth passend zu 891238.000000



Anschlüsse Ø in mm	Art.-Nr.
58	891073.000000

Fugendüse Maxi

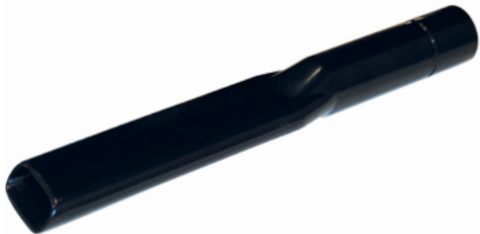

Anschlüsse Ø in mm	Art.-Nr.
ID 32 / AD 38	892024.237032

Fugendüse – extra lang



Merkmale

- Länge: 635 mm
- 3-teilig
- Schlagfester Kunststoff
- Langes Mittelstück aus flexiblem Elastomer

Anschlüsse* Ø in mm	Art.-Nr.
32 - 35	892008.000035

*Anschlüsse konisch zulaufend, universell passend für 32 - 35 mm

Fugendüse – flexibel – mit Saugschlauchanschluss



Merkmale

- Ideal für SB-Absaugstationen
- Inkl. Muffe und Klickring
- Extrem stabil und bruchsicher

Anschlüsse Ø in mm	Art.-Nr.
38	891097.000038

Polsterdüsen



ProfiLine

Anschlüsse Ø in mm	Art.-Nr.
29,75	892004.000030
32	892004.000032
34,9	892004.000035

EconomyLine

Anschlüsse Ø in mm	Art.-Nr.
32	891063.000000
35	891063.000035
36,65	891017.000000*

*ohne Fadenheber

Gummisaugrohr GSR



Merkmale

- Länge: 315 mm
- Kürzbar für größere Ansaugöffnung

Anschlüsse Ø in mm	Art.-Nr.
38	892042.000038

Universalbürsten/Kleiderbürsten



Anschlüsse Ø in mm	Farbe/Material	Art.-Nr.
29,75	weiß, weich	892005.000030
32	weiß, weich	892005.000032
35	weiß, weich	892005.000035
35	transparent, hart	892085.000035

Rohrbürsten



Für Rohrdurchmesser bis 200 mm

Anschlüsse Ø in mm	Art.-Nr.
35	892010.000035
38	892010.000038
50	892010.000050

Für Rohrdurchmesser bis 100 mm

Anschlüsse Ø in mm	Art.-Nr.
32	892009.000032
35	892009.000035
38	892009.000038

Heizkörperbürste

Saugdüse mit Beborstung



Zur Verwendung der Heizkörperdüse wird die Fugendüse FD 300 892006.300032 oder 892006.300035 benötigt.

Art.-Nr.
892001.000000

Saugschläuche



Verbindung

1. Muffe: \emptyset außen
2. Muffe: \emptyset innen
3. Nennweite Schlauch = \emptyset innen



Wie finde ich richtige Muffen und Verbinder zum Schlauch?

Passend



Unpassend

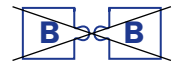

Mit Gewebeverstärkung

für Nass- und Trockensauger sowie Reinigungsautomaten

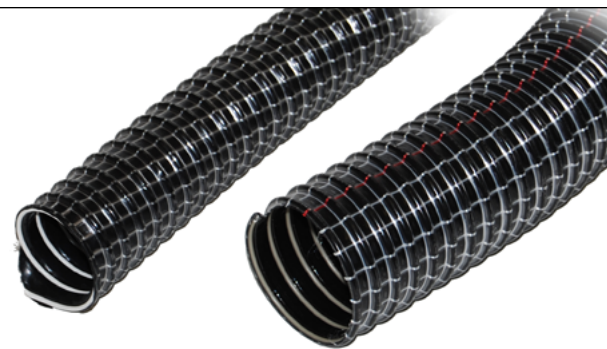

Merkmale

- Schwarz mit weißem Gewebe und roter Längslinie
- Temperaturbeständig 0° C bis +85° C (kurzzeitig)

NW* \emptyset in mm	Farbe	VPE	Art.-Nr.	Passend zu
32	schwarz	15 m	900035.15	
38	schwarz	15 m	900001.15	
40	schwarz	15 m	900101.15	
44	schwarz	15 m	900083.15	
51	schwarz	15 m	900034.15	

*Nennweite (NW) = Innendurchmesser

Passende Muffen und Verbinder

Muffen

Passend für NW* \emptyset in mm	Farbe	\emptyset Innen/mm	\emptyset Außen/mm	Art.-Nr.	Passend zu
32	schwarz	32	38	900055.000000	
38	schwarz	38	45	900032.000000	
51	schwarz	51	57	900057.000000	

*Nennweite (NW) = Innendurchmesser



Verbinder

Passend für NW* \emptyset in mm	Farbe	Art.-Nr.	Passend zu
32 - 32	schwarz	900054.000000	
38 - 38	schwarz	900031.000000	
51 - 51	schwarz	900056.000000	

*Nennweite (NW) = Innendurchmesser



Standardschlauch

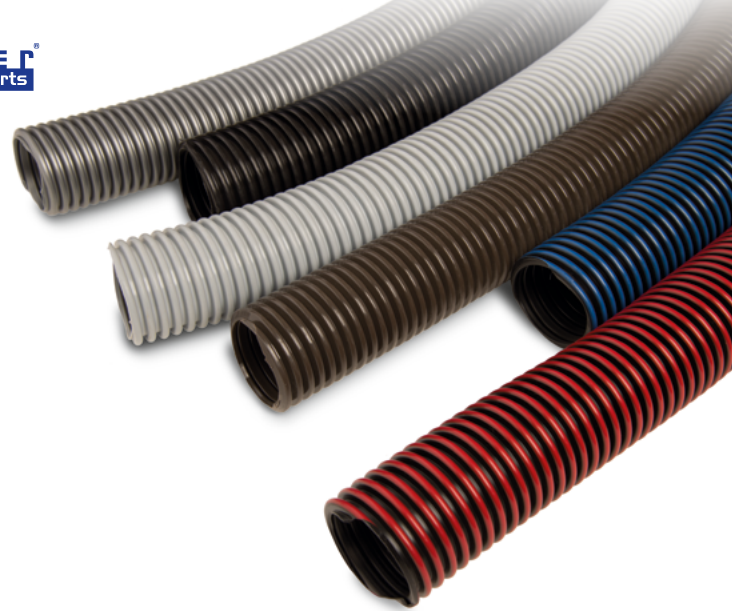

Merkmale

- Vakuumfestigkeit bis ca. 5 m WS
- Temperaturbeständigkeit -45° C bis +65° C

NW* Ø in mm	Farbe	VPE	Art.-Nr.	Passend zu
32	schwarz	20 m	900003.20**	X
36	schwarz	20 m	900016.20**	
38	schwarz	20 m	900002.20**	Y
51	schwarz	20 m	900019.20**	Z
27	silber	30 m	900052.30	W
32	silber	30 m	900201.30	X
36	silber	20 m	900014.20	
36	silber	30 m	900202.30	
38	silber	30 m	900203.30	Y
51	silber	30 m	900204.30	Z
32	schwarz-blau	20 m	900070.20	X
36	schwarz-blau	20 m	900089.20	
38	schwarz-blau	20 m	900072.20	Y
51	schwarz-blau	20 m	900090.20	

*Nennweite (NW) = Innendurchmesser

**Antistatisch, Oberflächenwiderstand <math> < 10^{11} \Omega </math>

Andere Nennweiten und Farben auf Anfrage

Handrohrbögen

Kunststoff mit Luftschieber (universell)



Passend für Rohr-NW* Ø in mm	Passend f. Schlauch-NW* Ø in mm	Art.-Nr.	Passend zu
32	32	891079.000032	X
35	32	891079.000035	X
36,65	32	891011.000000	X

*Nennweite (NW) = Innendurchmesser

Passende Anschlusssteile

Klickring

NW* Ø in mm	Art.-Nr.	Passend zu
32	900064.000000	X

*Nennweite (NW) = Innendurchmesser



Muffe, schraubbar

NW* Ø in mm	Art.-Nr.	Passend zu
32	900065.000000	X

*Nennweite (NW) = Innendurchmesser



Muffen und Verbinder

Verbinder für Saugschlauch (Standard)

Passend für NW* Ø in mm	Farbe	Art.-Nr.	Passend zu
32 - 32	schwarz	900021.000000	X
38 - 38	schwarz	900008.000000	Y
51 - 51	schwarz	900030.000000	Z

*Nennweite (NW) = Innendurchmesser



Muffen für Saugschlauch schraubbar (Standard)

Passend für NW* Ø in mm	Farbe	Ø Innen/mm	Ø Außen/mm	Art.-Nr.	Passend zu
32	schwarz	38	45	900023.000000	X
32	schwarz	32	38	900025.000000	X
38	schwarz	38	45	900009.000000	Y
38	schwarz	37	42	900009.000001	Y
38	schwarz	45	52	900010.000000	Y
38	grau	51	58	900011.000000	Y
51	schwarz	51	57	900029.000000	Z

*Nennweite (NW) = Innendurchmesser

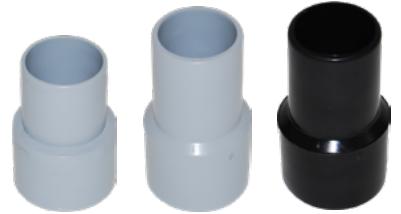

Werkzeugmuffe

Passend für NW* Ø in mm	Farbe	Ø Innen/mm	Ø Außen/mm	Art.-Nr.	Passend zu
27	schwarz	verschiedene	25,5 mm / 31 mm / 35 mm	900066.000000	W
32	schwarz	verschiedene	32 mm / 36 mm / 35 mm	900062.000000	

*Nennweite (NW) = Innendurchmesser



Geräteanschlussmuffe passend für Clean Track / Redstreak

Passend für NW* Ø in mm	Farbe	Ø Innen/mm	Ø Außen/mm	Art.-Nr.	Passend zu
38	schwarz	verschiedene	verschiedene	891023.000000	Y

*Nennweite (NW) = Innendurchmesser



Geräteanschlussmuffe drehbar, passend für Nilfisk

Passend für NW* Ø in mm	Farbe	Ø Innen/mm	Ø Außen/mm	Art.-Nr.	Passend zu	Abb.
32	schwarz		58	891235.000000	X	①
51	schwarz		58	891238.000000	Z	②

*Nennweite (NW) = Innendurchmesser



Geräteanschlussmuffe, drehbar mit Schraubhülse und Klickring

Passend für NW* Ø in mm	Farbe	Ø Innen/mm	Ø Außen/mm	Art.-Nr.
38	schwarz	38	45	900058.000000

*Nennweite (NW) = Innendurchmesser





Elektrisch leitend

Oberflächenwiderstand $<10^6 \Omega$



Merkmale

- Vakuumfestigkeit bis ca. 5 m WS
- Temperaturbeständig (-25° C bis +65° C)
- Antistatisch nach DIN 53482

NW* Ø in mm	Farbe	Verpackungseinheit	Art.-Nr.	Passend zu
32	schwarz	20 m	900037.20	
36	schwarz	20 m	900039.20	
38	schwarz	20 m	900041.20	
51	schwarz	20 m	900043.20	

*Nennweite (NW) = Innendurchmesser



Antistatisch

Oberflächenwiderstand $<10^8 \Omega$



Merkmale

- Vakuumfestigkeit bis ca. 5 m WS
- Temperaturbeständig (-25° C bis +65° C)
- Antistatisch nach DIN 53482

NW* Ø in mm	Farbe	VPE	Art.-Nr.	Passend zu
32	gelb-schwarz	20 m	900036.20	
36	gelb-schwarz	20 m	900038.20	
38	gelb-schwarz	20 m	900040.20	
51	gelb-schwarz	20 m	900042.20	



*Nennweite (NW) = Innendurchmesser

Muffe elektrisch leitend / antistatisch

Passend für für elektrisch leitende und antistatische Schläuche



Muffen, elektrisch leitend $<10^6 \Omega$

NW* Ø in mm	Farbe	Ø Innen/mm	Ø Außen/mm	Art.-Nr.	Passend zu
32	schwarz	32	38	900120.000000	
38	schwarz	38	45	900122.000000	
51	schwarz	51	57	900124.000000	

*Nennweite (NW) = passend für Schlauch Innendurchmesser

Ölbeständig



Merkmale

- Material: Polyester-Elastomer
- Temperaturbeständig (-60° C bis +120° C)

NW* Ø in mm	Farbe	VPE	Art.-Nr.	Passend zu
36	braun / brown	4 m	900102.04	
36	braun / brown	20 m	900103.20	
51	braun / brown	4 m	900108.04	

*Nennweite (NW) = Innendurchmesser

**Kein Hinweis auf Original Ersatzteil - OEM-Nr. dient nur der Zuordnung zu Ersatzteilen

Konfektionierte Saug-/Ablassschläuche für Reinigungsautomaten

Merkmale

- Saugschlauch mit Gewebeverstärkung
- Muffe oder Quetschtülle mit Deckel
- Endstutzen



Passend für Fabrikat

Fabrikat	Modell	Typ	NW Ø in mm	Farbe	Länge	Artikelnr.	OEM-Nr.
Columbus	K30, RA40, RA43-K30, RA60-KM	A	38	schwarz	620 mm	SLA00001	20 616 303
	RA20, RA40, RA60	A	38	schwarz/weiß	845 mm	SLA00002	20 616 304
	RA20, RA40, RA55, RA60	A	38	schwarz/grau	850 mm	SLA00003	20 616 301
	RA43, RA55, RA66, RA100	S	38	grau	910 mm	SLA00004	20 643 631
Comac	Vispa 35B/35E	S	29	schwarz	1.250 mm	SLA00014	213041
	Vispa 35B/35E	A	20	schwarz	1.600 mm	SLA00015	421746
		S	38	schwarz/grau	1.340 mm	SLA00123	0438617
		A	50	schwarz/grau	1.280 mm	SLA00124	0438178
		A	38	schwarz/grau	425 mm	SLA00125	0438622
		A	38	schwarz/grau	830 mm	SLA00126	0434151
		S	38	schwarz/grau	1.070 mm	SLA00127	0432091
		A	38	schwarz/grau	1.500 mm	SLA00128	0436196
		S	38	schwarz/grau	970 mm	SLA00129	0436198
Fimap	Gamma 35E	S	29	schwarz	1.250 mm	SLA00014	
	Gamma 35E	A	20	schwarz	1.600 mm	SLA00015	
Dr. Gansow		S	38	schwarz	1.020 mm	SLA00130	202120
		A	38	perlopalgrün	760 mm	SLA00131	
		A	38	perlopalgrün	1.050 mm	SLA00132	
Gansow/ Gmatic	60 B/BT 62, 75 B/BT 70, 80 B 82 90 B/BT 82, 105 BT 82, 105 BT 92	A	38	schwarz	800 mm	SLA00121	14718
	80 B 82	S	38	schwarz	1.020 mm	SLA00090	202120
	80 B 82	A	38	perlopalgrün	760 mm	SLA00118	
Hako	E/B450, E/B530, B650, B655S, B755S, B855S, E/B750R, E/B850 5450 Power Flow	A	38	schwarz	800 mm	SLA00099	00671510
	E/B450, E/B530	S	38	schwarz	698 mm	SLA00031	00340930
	E/B750R	A	38	schwarz	1.030 mm	SLA00033	03170140
	E/B750R, B910	S	38	schwarz	1.370 mm	SLA00034	01071560
	B910	A	50	schwarz	890 mm	SLA00103	
	B30, B45	S	38	schwarz	1.150 mm	SLA00028	01173300
	B30, B45, B70, B90	A	20	transparent	700 mm	SLA00029	01177440
	B30, B45, B70, B90	A	38	schwarz	970 mm	SLA00098	01276140 ersetzt 01177080 & 01077960
	B70, B90	S	38	schwarz	1.280 mm	SLA00030	01077920
	B75R	S	38	schwarz	1.460 mm	SLA00101	01171610
	B75R	A	38	schwarz	770 mm	SLA00102	01278210
	B115R, B120R	A	38	schwarz	1.030 mm	SLA00033	03170140
	B115R	S	38	schwarz	1.370 mm	SLA00034	01071560
B120R	S	38	schwarz	1.700 mm	SLA00136	01370150	

S Saugschlauch | A Ablassschlauch Schmutzwasser | FA Ablassschlauch Frischwasser

Saug-/Ablassschläuche Reinigungsautomaten

Passend für

Fabrikat	Modell	Typ	NW Ø in mm	Farbe	Länge	Artikelnr.	OEM-Nr.
IPC-Gansow	26B46	A	38	schwarz	620 mm	SLA00105	
	CT40, CT70	A	38	schwarz	845 mm	SLA00005	TBFX00348, TBFX00358
	CT 40, CT 70, CT 90	S	32	schwarz	1.100 mm	SLA00006	TBBP00407
	CT160	A	50	grau	1.050 mm	SLA00092	
Kärcher	B40C, B40W, B60W	A	38	schwarz	1.080 mm	SLA00094	
	B60W	S	38	schwarz	660 mm	SLA00008	6.392-267.0
	B90R, B140, BD75, BD90, BD700 BR75, BR90, BR700	A	36	schwarz	900 mm	SLA00012	6.390-829.0
	B90R, B140, BD75, BD90, BD700 BR75, BR90, BR700	S	38	schwarz	1.000 mm	SLA00013	6.391-593.0
	BD65/80, BD550, BD750, BD-Trike BR65/80, BR530, BR550, BR550XL BR750, BR-Trike	A	38	schwarz	750 mm	SLA00009	6.392-333.0, 6.390-734.0
	BD530, BR530	S	32	schwarz	850 mm	SLA00011	4.390-002.0
	BD530, BD530XL, BR530, BR530XL	A	32	schwarz	650 mm	SLA00010	4.446-010.0, 6.390-733.0
Kenter	Vispa 35	S	29	schwarz	1.250 mm	SLA00024	
	Vispa 35	A	20	schwarz	1.600 mm	SLA00025	
Nilfisk-Advance	BA410, BA430, BA510S, BA530 SC400	A	38	grau	970 mm	SLA00018	9099692000
	BA451, BA530, BA531, BA550 BA551, BA650S, BR551CD	A	38	grau	1.480 mm	SLA00019	9099165, 9100001892
	BA451, BA531, BA551, BA600S BA650, BA750S	S	38	schwarz	1.250 mm	SLA00119	9099853000
	BA611D, BA651, BA751, BA851 BR751C	A	38	schwarz	1.800 mm	SLA00021	9097618000
	BR600, BR800, BR850, BR1050S BR1300SC	A	38	grau	1.070 mm	SLA00095	566001401, 56381918
	BR601, BR752	A	35	grau	970 mm	SLA00022	9096096000
	BR700, BR755, BR855	S	40	grau	1.070 mm	SLA00023	56381921
	BR1100, BR1300	S	50	schwarz	1.980 mm	SLA00097	56413377
	BR1100, BR1300S	A	41	grau	1.260 mm	SLA00096	56381937
	SC400, SC450	S	35	schwarz	960 mm	SLA00111	
	SC401	A	38	schwarz	1.000 mm	SLA00113	9100002443
	SC401	S	38	schwarz	610 mm	SLA00114	9100002444
Nilfisk-Alto	Scrubtec 553	A	38	grau	1.480 mm	SLA00036	9099165, 9100001892
	Scrubtec 661	S	38	schwarz	1.250 mm	SLA00119	9099853000
	Scrubtec 661	A	38	schwarz	1.800 mm	SLA00021	9097618000
Numatic	ET4045, ETB4045, TT4045, TT4055 TTB4045, TTB4055	S	35	schwarz	698 mm	SLA00017	280019
	ET4045, ETB4045, TT4045, TT4055 TTB4552, TTB6055, TTV4555 TTV5565, TTV678	A	36	schwarz	780 mm	SLA00016	280018
Sprintus	Camira	S			2.300 mm	SLA00141	210190
	Camira, Torana	A			300 mm	SLA00140	210173
	Tortuga	A	27	schwarz	165 mm	SLA00138	210160
	Tortuga	S	20	schwarz	1.495 mm	SLA00137	210116
Tennant	T3, T5, T7, T7 Plus	A	38	schwarz	800 mm	SLA00038	1043538
	T3, T5, T7, T7 Plus	S	38	schwarz	1.450 mm	SLA00109	1014026
	T300	A	38	schwarz	620 mm	SLA00110	1213008
	T300	S	38	schwarz	698 mm	SLA00122	1204663

Kein Hinweis auf Original Ersatzteil - OEM-Nr. dient nur der Zuordnung zu Ersatzteilen

Konfektionierte Saugschläuche

Merkmale

- Konfektionierte Saugschläuche
- passgenau für Ihren Sauger
- mit Muffe oder Handrohr
- Inkl. Kesseleingangsstutzen



Passend für Cleanfix



Passend für Nilfisk

Passend für

Fabrikat	Modell	NW Ø in mm	Farbe	Länge	Artikelnr.	OEM-Nr.
Cleanfix	S10, S10+, S12 (altes Modell)	32	silber	2.500 mm	SAU00004	012.567
Clean Track VacLine	270 PUMP Automatic Sauger	38	schwarz	5.000 mm	SAU00730	
	PumpLine 70, VacLine 30, VacLine 70, VacLine 80 VacLine 90	38	schwarz/blau	3.500 mm	SAU00747	
	VacLine 15	32	schwarz/blau	3.500 mm	SAU00742	
	VacLine 70 Big Mouth	51	schwarz	5.000 mm	SAU00758	
Columbus	ST7, ST11	32	schwarz	2.500 mm	SAU00008	21 000 900
	SW30, SW50, SW52, SW53	38	schwarz/blau	3.500 mm	SAU00867	20 539 201
	SW32	38	schwarz	3.000 mm	SAU00645	21 056 730
Ecolab	Floormatic Blue Vac 11, S12	32	silber	2.500 mm	SAU01091	
Ghibli	T1	32	schwarz	1.800 mm	SAU00020	
Henkel	Floormatic Blue Vac 11, S12	32	silber	2.500 mm	SAU00843	
Hitachi	CV400P	36	silber	30.000 mm	SAU00980	
Kärcher	IVC 60/12, IVC 60/24, IVC 60/30, IVM 60/30, IVM 60/36, IVR 40/15, IVR 50/15, IVR-B 20/8, IVR-B 30/15	40	schwarz/ weiß	15.000 mm	SLA00139	9.989-633.0
	IVC 60/24-2, IVR 40/24-2, IVR 50/24-2, IVR 100/24- 2, IVR-L/VR-L 100/24-2, IVR-L/VR-L 120/24-2, IVR- L/VR-L 200/24-2, IVR-L/VR-L 400/24-2, NT25/1 NT30/1, NT35/1, NT40/1, NT45/1	32	gelb/schwarz	5.000 mm	SAU00825	
	IVR 40/24-2, IVR 50/24-2, IVR 100/24-2, IVR-L/VR-L 100/24-2, IVR-L/VR-L 120/24-2, IVR-L/VR-L 200/24- 2, IVR-L/VR-L 400/24-2	51	schwarz/ weiß	15.000 mm	SAU00672	9.989-634.0
	NT35/1	35	schwarz	2.500 mm	SAU00049	4.440-626.0
	T7/1	32	schwarz	2.500 mm	SAU00660	4.440-907.0
Nilfisk- Advance	GD930	32	silber		SAU00122	
	GD1005, GM80, VP300	32	silber	1.800 mm	SAU00131	1470765510
	UZ 934	32	schwarz	2.000 mm	SAU00256	
	VL 500-55, VL 500-75	51	schwarz	20.000 mm	SAU00675	11984
Nilfisk-Alto	Attix, IVB 961-0L, IVB 965 SD-XC, Maxxi II, VHS 40 VHS 42 M-H, System 50	50	schwarz	4.000 mm	SAU00199	15358
	System 36	36	schwarz	20.000 mm	SAU00699	15312
	System 36	36	braun	4.000 mm	SAU00700	6429

Konfektionierte Saugschläuche

Passend für

Fabrikat	Modell	NW Ø in mm	Farbe	Länge	Artikelnr.	OEM-Nr.
	System 36	36	braun	20.000 mm	SAU00701	6429
	System 38	38	schwarz	4.000 mm	SAU00968	302002796
	System 38	38	silber	30.000 mm	SAU00702	107400052
	System 50	51	schwarz	20.000 mm	SAU00703	7599
	System 50	50	braun	4.000 mm	SAU00704	14238
	System 50	51	silber	30.000 mm	SAU00705	11984
Numatic	Henry, TEL390, WV370, WV570, WV800, WV900	32	schwarz	3.000 mm	SAU00093	601102
	Henry, TEL390, WV370, WV570, WV800, WV900	32	schwarz	2.500 mm	SAU00092	601101
	NDD570, NDD900, NED570, NED900, WVD570, WVD900, WVD1800	38	schwarz	2.500 mm	SAU00116	602102
	NDD570, NDD900, WVD570, WVD900, WVD1800	38	schwarz	2.900 mm	SAU01099	602103V
	NDD570, NDD900, WVD570, WVD900, WVD1800	38	schwarz	4.000 mm	SAU01100	602104V
	NDD570, NDD900, WVD570, WVD900, WVD1800	38	schwarz	5.000 mm	SAU01101	602105V
	NDD570, NDD900, WVD570, WVD900, WVD1800	38	schwarz	6.000 mm	SAU01102	602106V
	NDD570, NDD900, WVD570, WVD900, WVD1800	38	schwarz	7.000 mm	SAU01103	602107V
	NDD570, NDD900, WVD570, WVD900, WVD1800	38	schwarz	8.000 mm	SAU01104	602108V
Redstreak	ISR 115	32	schwarz/rot	3.500 mm	SAU00257	
	ISR 130, ISR 360, ISR 380, ISR 390	38	schwarz	3.500 mm	SAU01072	
Sorma	510, 3410	32	schwarz	2.800 mm		900086.000000
Sprintus	Ares, Floory, Maximus, N28/1-E, T11	32	schwarz	2.500 mm	SAU00072	106.025
Taski	Bora	32	schwarz	2.800 mm	SAU01079	
Wirbel	W1	32	schwarz	1.800 mm	SAU00724	

Entsorgungsschläuche Pumpsauger



Merkmale

- Reißfeste Ablassschläuche
- Beidseitig mit Storzkupplung
- In drei Längen lieferbar

Anschlüsse* Ø in mm	Anschluss	Länge	Art.-Nr.
52	C-Schlauch / Storz Anschluß beidseitig	10 m	900140.000000
52	C-Schlauch / Storz Anschluß beidseitig	20 m	900140.000020
52	C-Schlauch / Storz Anschluß beidseitig	30 m	900140.000030

*Nennweite (NW)

Verlängerungsrohre

Merkmale

- Verlängerungsrohre aus Kunststoff, Verchromt und Edelstahl
- Schlagfest und Formstabil
- Ideal für alle gängigen Sauger verfügbar

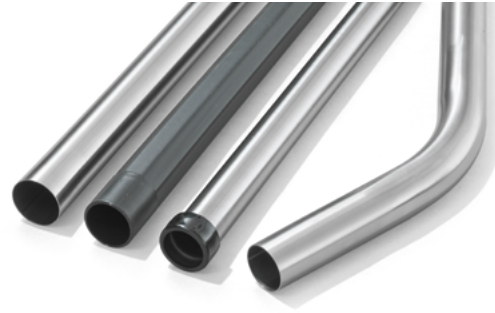

Teleskoprohre



Anschlüsse* Ø in mm	Material	Länge/mm	VPE	Art.-Nr.
35	Aluminium	bis 1000	40	891056.000000
32	Chrom	bis 900	40	892130.000000

*Nennweite (NW)

Verlängerungsrohre und Handrohrbögen

Edelstahl



Gerade

Anschlüsse* Ø in mm	Länge in mm	VPE	Art.-Nr.	Abb.
32**	500	50	891084.500032	①
35**	500	40	891084.500035	①
38	470	40	891084.470038	③

*Nennweite (NW) = Innendurchmesser - **Inkl. Kunststoffring

Gebogen

Anschlüsse* Ø in mm	Länge in mm	VPE	Art.-Nr.	Abb.
32	420 mit Luftschieber	25	891085.420032	④
35	500 ohne Luftschieber	20	891085.370035	②
38	470 ohne Luftschieber	20	891085.470038	②

*Nennweite (NW) = Innendurchmesser

Verchromt



Gerade

Anschlüsse* Ø in mm	Länge in mm	VPE	Art.-Nr.	Abb.
32	500	50	891074.000032	①
Reduzierung 35 → 32	140	50	891241.000000	
35	500	40	891074.000035	①
36,65	500	40	891086.000000	①
50	500	20	891074.000050	①

*Nennweite (NW) = Innendurchmesser

Gebogen

Anschlüsse* Ø in mm	Länge in mm	VPE	Art.-Nr.	Abb.
32	470 ohne Luftschieber	25	891075.000032	②
38	470 ohne Luftschieber	25	891075.000038	②
50	500 ohne Luftschieber	10	891075.000050	②

*Nennweite (NW) = Innendurchmesser

Kunststoff



Gerade

Anschlüsse* Ø in mm	Länge in mm	VPE	Art.-Nr.
32	450	25	892120.000032
35	450	25	892120.000035

*Nennweite (NW) = Innendurchmesser



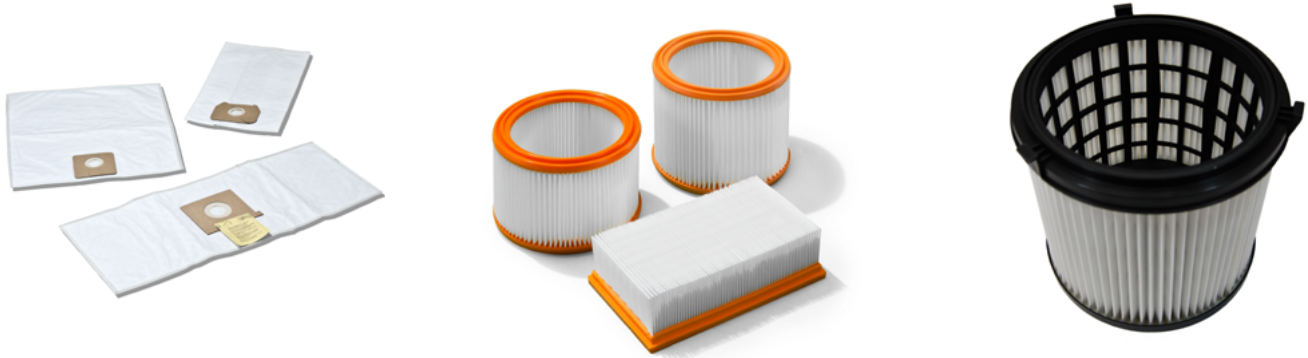

Wir führen Filter für folgende Hersteller:

Black & Decker	Hako	Nilfisk-Advance	Sorma
Blitz Fritz	Harema	Nilfisk-Alto	Soteco
Bosch	Henkel	Numatic	Sprintus
Clean Track	Hilti	Oehme-Lorito	Starmix
VacLine	Kärcher IBO	Öhlrich	Stihl
Cleanfix	Kenter	Pool	Taski
Columbus	Mafell	Profi Europe	Tennant IBO
Eibenstock	Makita	Protool	Vermop
Electrolux	MCP	Redstreak	Vorwerk
Fein	Menzer	Renfert	WAP
Festool	Metabo	Rokamat	Wetrok
Flex	Mobilotech	Rowenta	Wirbel
Floordress	Nilco	Sebo	
Ghibli	Nilfisk	Selco	

Flachfaltfilter, Filterpatronen, Spänesiebe

Hersteller	Modell	Artikel-Nr.	OEM-Nr.	Artikelname	Abmessung
Bosch	GAS 15, GAS 20	FIL00117		Filterpatrone Staubklasse M - Material PET	185 x 140 mm
	GAS 35 L AFC, GAS 35 L SFC+, GAS 35 M AFC, GAS 55 M AFC Professional	FIL00372		Flachfaltfilter - Material Papier	239 x 140 x 56 mm
	GAS 35 L AFC, GAS 35 L SFC+, GAS 35 M AFC, GAS 55 M AFC Professional	FIL00373		Grobschmutzfilter	239 x 140 x 15 mm
Clean Track	PumpLine 70	FIL00360		Grobschmutzfiltersack	
Columbus	SW32-P / SW32-S	FIL00280	21 056 000	Filterpatrone - Material PET	190 x 195 mm
Electrolux	GD 930, UZ 930 S	FIL00452		Flachfaltfilter - Material PET	Durchmesser 370 mm / Filtereinsatz quadratisch 210 mm
Fein	Dustex 25L, Dustex 35L	FIL00365	31345059010	Flachfaltfilter Staubklasse M - Material PET	239 x 140 x 56 mm
Festool	CTL 22 E	FIL00320	452 065	Flachfaltfilter Staubklasse M - Material Papier	215 x 115 x 58 mm
	SR 151 LE-AS, SR 152 LE	FIL00322	488 461	Filterpatrone Staubklasse M - Material PET	185 x 115 mm
	SRM 45 LE-EC, SRM 70 LE-EC	FIL00118	485 808	Filterpatrone Staubklasse M - Material PET	185 x 140 mm

Flachfaltenfilter, Staubfilterbeutel, Filterpatronen, Spänesiebe

Hersteller	Modell	Artikel-Nr.	OEM-Nr.	Artikelname	Abmessung
Flex	S 36, S 36 M, S 47, S 47 M, VCE 35 L AC, VCE 35 L MC, VCE 45 L AC	FIL00448		Flachfaltenfilter - Material Papier	239 x 140 x 56 mm
	S 36, S 36 M, S 47, S 47 M, VCE 35 L AC, VCE 35 L MC, VCE 45 L AC	FIL00449		Grobschmutzfilter	239 x 140 x 15 mm
Hako	VC380-H / VC380-W	FIL00425		Filterpatrone Staubklasse M - Material PET	185 x 115 mm
Hilti	VC20-U, VC40-U	FIL00367		Flachfaltenfilter Staubklasse M - Material PET	239 x 140 x 56 mm
	VC20-U, VC40-U, WVC40-M	FIL00368		Flachfaltenfilter - Material Papier	239 x 140 x 56 mm
	VC20-U, VC40-U, WVC40-M	FIL00369		Grobschmutzfilter	239 x 140 x 15 mm
	VC40-U	FIL00370	287442	Filterpatrone Staubklasse M - Material PET	275 x 186 mm
Kärcher	2201, 2901 F, 3000 Plus, A1000, A1001, A2004, A2024pt, A2054me, A2064pt, A2101, A2131pt, A2200, A2201, A2204, A2206x, A2231pt, A2234pt, A2251me, A2254me, A2504, A2534pt, A2554me, A2901, K2301, MV2, MV3, NT27/1, SE 4001, SE 4002, VC6200, VC6300, WD2, WD2.200, WD2.240, WD3, WD3.200, WD3.500p, WD3.540p, WD3.600mp, WD3300	FIL00029	6.414-552.0	Filterpatrone - Material Papier	112 x 123 mm
	2501, 2801, K2000, K3500, K3501, NT14/1, NT221, NT350, NT351	FIL00031	6.904-156.0 / 6.904-068.0	Flachfaltenfilter Staubklasse M - Material Papier	215 x 115 x 58 mm
	A2701, A2731, A2801, K2501, K2601, K3001, NT181, SE 2001, SE 3001, SE 5.100, SE 5001, SE 6.100	FIL00047	6.414-498.0	Flachfaltenfilter Staubklasse M - Material Papier	202 x 75 x 70 mm
	KM70/30C-Bp, NT25/1, NT30/1, NT35/1, NT40/1, NT45/1, NT50/1, NT55/1, NT611, SB-V1	FIL00025	6.904-367.0	Flachfaltenfilter - Material Papier	239 x 140 x 56 mm
	KM70/30C-Bp, NT25/1, NT30/1, NT35/1, NT40/1, NT45/1, NT50/1, NT55/1, NT611, SB-V1	FIL00026	6.904-287.0	Grobschmutzfilter	239 x 140 x 15 mm
	MV4, MV5, MV6, WD4, WD5, WD6	FIL00034	2.863-005.0	Flachfaltenfilter - Material PET	163 x 104 x 50 mm
	NT25/1, NT30/1, NT35/1, NT40/1, NT45/1, NT50/1, NT55/1, NT611	FIL00035	6.904-360.0	Flachfaltenfilter Staubklasse M - Material PET	239 x 140 x 56 mm
	NT361, NT561, NT611, NT65/2 - bis 2008, NT65/2 - 2009 bis 2014, NT65/2 - ab 2014, NT72/2, NT75/1, NT75/2	FIL00043	6.904-276.0 / 6.904-283.0	Flachfaltenfilter - Material Papier	300 x 140 x 68 mm
	NT55/2 (bis S.-Nr. 40000), NT65/2 (ab S.-Nr. 40001), NT75/2 (ab S.-Nr. 40001), NT75/2 (bis S.-Nr. 40000)	FIL00041	6.907-276.0	Flachfaltenfilter Staubklasse M - Material Papier	300 x 140 x 68 mm für Tact ²
	NT551, NT700, NT702	FIL00046	5.731-020.0	Flachfaltenfilter Staubklasse M - Material Papier	278 x 216 x 54 mm
	NT65/2 - bis 2008, NT65/2 - 2009 bis 2014, NT65/2 - ab 2014, NT75/2	FIL00042	6.907-277.0 / 6.904-284.0	Flachfaltenfilter Staubklasse M - Material Polyestervlies	300 x 140 x 68 mm für Tact ²
	WD4200, WD5300, WD5400, WD5600, WD5000 bis WD5999	FIL00053	6.414-960.0	Filterpatrone - Material Papier	177 x 90 mm

Flachfaltenfilter, Staubfilterbeutel, Filterpatronen, Spänesiebe

Hersteller	Modell	Artikel-Nr.	OEM-Nr.	Artikelname	Abmessung
Makita	443	FIL00377	W29747	Filterpatrone Staubklasse M - Material PET	185 x 115 mm
	446 L, 446 LX, P-70219 VC2010L, VC2512L, VC3011L, VC3511L	FIL00399		Filterpatrone Staubklasse M - Material PET	185 x 140 mm
	447 L, 447 M	FIL00378	P-70225	Filterpatrone Staubklasse M - Material PET	275 x 186 mm
	VC2012L, VC2512L, VC3011L, VC3012L, VC3012M	FIL00376	P-70219	Filterpatrone Staubklasse M - Material Papier	180 x 140 mm
MCP	X1 Secco, X2 Aqua, X2 Auto	FIL00461		Flachfaltenfilter HEPA - Material PET	130 x 58 mm
Nilco	S 20, S 20 L	FIL00284		Filterpatrone	75 x 210 mm
Nilfisk-Advance	GD930	FIL00394		Flachfaltenfilter - Material PET	Durchmesser 370 mm / Filtereinsatz quadratisch 210 mm
	IVB 3 (ab Bj. 2008) IVB 5 (ab Bj. 2008) IVB 9 (ab Bj. 2008)	FIL00410	11753 / 302000490	Filterpatrone Staubklasse M - Material PET	185 x 140 mm
Nilfisk-Alto	Aero 20, Aero 21, Aero 25 Aero 26, Aero 31, Aero 35 Aero 400, Aero 440, Aero 640, Aero 840, Attix 3 (ab Modell 2008) Attix 30, Attix 350, Attix 360, Attix 40, Attix 50, Attix 550, Attix 560, Attix 590, SQ 650	FIL00116	11753 / 302000490	Filterpatrone Staubklasse M - Material PET	185 x 140 mm
	Attix 33, Attix 44	FIL00438	107413540	Flachfaltenfilter PTFE M-Klasse A	247 x 176 x 55 mm
	Attix 9 (ab Modell 2008) Attix 560, Attix 761, Attix 763, Attix 961, Attix 963, Attix 965	FIL00099	107400562	Filterpatrone Staubklasse M - Material PET	275 x 186 mm
	SQ 450, SQ 490-31	FIL00102	29747	Filterpatrone Staubklasse M - Material PET	185 x 115 mm
	SQ 690, SQ 850-11	FIL00103	61605	Flachfaltenfilter Staubklasse M - Material Papier	328 x 290 x 50 mm
	Turbo XL / Turbo 1001 (K1, SA)	FIL00102	29747	Filterpatrone Staubklasse M - Material PET	185 x 115 mm
Profi Europe	Profi 1	FIL00456		Filterpatrone - Material PET	245 x 30 mm
Protocol	VCP 250 E	FIL00458		Filterpatrone Staubklasse M - Material PET	185 x 140 mm
	VCP 450 E-L	FIL00384	626 437	Filterpatrone Staubklasse M - Material PET	275 x 186 mm
	VCP 700 E	FIL00384	626 437	Filterpatrone Staubklasse M - Material PET	275 x 186 mm
Renfert	Vortex Compact 2 EC 230 Vortex Compact 2 L 120 Vortex Compact 2 L 230 Vortex Compact EC 2 M 230V	FIL00381		Filterpatrone Staubklasse M - Material PET	185 x 115 mm
Sorma	510, 3410, SM 505	FIL00334		Filterpatrone - Material PET	H 103 mm / Ø 129,5 mm / AØ 160 mm
	Aspra 100, Aspra 200	FIL00335		Filterpatrone - Material PET	H 160 mm / Ø 142 mm / AØ 220 mm
Stihl	Filter Stihl	FIL00391	4709 703 5900	Filterpatrone Staubklasse M - Material Papier	180 x 140 mm
	SE 120	FIL00392	4727 703 5900	Filterpatrone Staubklasse M - Material PET	185 x 115 mm
Tennant	3400, V5	FIL00113		Filterpatrone - Material PET	H 103 mm / Ø 129,5 mm / AØ 160 mm
Vorwerk	Kobold 130, Kobold 131	FIL00440		Carbon Vorfilter	155 x 80 mm
	Kobold 130, Kobold 131	FIL00441		Abluftfilter Vlies	95 x 85 mm

Flachfaltenfilter, Staubfilterbeutel, Filterpatronen, Spänesiebe

Hersteller	Modell	Artikel-Nr.	OEM-Nr.	Artikelname	Abmessung
Vorwerk	Kobold 135	FIL00442		Micro-Vorfilter	115 x 85 mm
	Kobold 135	FIL00443		Abluftfilter Vlies	81 x 71 mm
	Tiger 251, Tiger 252	FIL00446		Carbon Vorfilter	150 x 110 mm
WAP	Filter WAP	FIL00351	61605	Flachfaltenfilter Staubklasse M - Material Papier	328 x 290 x 50 mm
	SQ 650-11	FIL00350	302000490	Filterpatrone Staubklasse M - Material PET	185 x 140 mm
Wetrok	Monovac 6	FIL00076	042.080	Filterpatrone	H 103 mm / IØ 124 mm / AØ 160 mm
	Monovac 9, Monovac 11	FIL00077	042.082	Filterpatrone	H 195 mm / IØ 124 mm / AØ 160 mm
Wirbel	960, 962	FIL00459	20-770	Filterpatrone - Material PET	
	Rucksacksauger W1 Rucksacksauger W1-BC Lithium	FIL00395	251.2749	Filterpatrone - Material PET	H 42 mm / IØ 85 mm / AØ 165 mm



Passend für Kärcher



Passend für
Nilfisk Attix 33 & 44

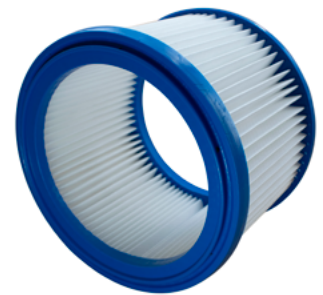

Passend für
Nilfisk Attix 30 & 40

Staubfilterbeutel

Wir fertigen Mikrofaser Vliesstaubfilterbeutel für gewerbliche Kesselsauger auf hohem technischem Niveau.



Unsere Synthetik-Vliesbeutel:

- sind reißfest
- haben eine höhere Filterleistung bei gleichzeitig höherer Saugleistung
- können ohne Saugkraftverlust bis zu 95% befüllt werden (bei Papierbeuteln kommt es bereits ab ca. 75% Befüllung zu Saugkraftverlusten)
- sind ca. 15 Min. wasserundurchlässig
- sind alle 5-lagig
- sind alle in der jeweiligen VPE in Folienbeutel verschweißt
- werden aus recyceltem PET-Flaschenmaterial hergestellt und sind daher umweltverträglich

Bei Abnahme voller Kartoneinheiten erhalten Sie zusätzlich 5 % Rabatt. Bei größeren Abnahmemengen fragen Sie bitte nach unseren attraktiven Sonderkonditionen.

Passende Staubfilterbeutel für Ihren Staubsauger finden Sie in unserem Online Shop:
<https://www.weber-cp.com/shop>



Weber hat noch viel mehr auf Lager!

Ihr starker Partner für Industrie- und Bodenreinigung. Alles aus einer Hand.

Kehrwalzen



Für alle gängigen Maschinen in Standardbeborstungen mit Kunststoff, Kunststoff-Mix, Kunststoff/Draht; auch Sonderlösungen lieferbar. Für die Innen- und Außenreinigung.

Seitenbesen



Für alle gängigen Maschinen in Standardbeborstungen mit Kunststoff, Kunststoff-Mix, Kunststoff/Draht; auch Sonderlösungen lieferbar. Für die Innen- und Außenreinigung.

Tellerbürsten



Schubb-, Shampoo- oder Polierbürsten – mit verschiedenen Borstenarten und Borstenanordnungen lieferbar.

Clean Track Reinigungsmaschinen



Von Sauger bis Reinigungsautomat bietet Ihnen Clean Track robuste Technik zum günstigen Preis.

Saugmotoren



Für alle gängigen Maschinen und Industriesauger mit tangentialer oder peripherer Abluft.

Batterieladegeräte



Für Nass- und Gel-Batterien von 24 bis 48 Volt. Stationäre und On-Board-Geräte.

Schrubbwalzen



Schrubb-, Shampoo- oder Polierbürsten – mit verschiedenen Borstenarten und Borstenanordnungen lieferbar..

Kabel



Mit PVC- oder Gummi-Mantel, auch gewebeverstärkte Versionen lieferbar.

Sauglippen



Sauglippen aus Para, Nitril, Polyurethan oder PVC – für perfekte Absaugergebnisse.

Treibteller



Universal- und Highspeed-Treibteller für alle Anwendungen mit Standard- oder Spezialpads.

Pads



Für alle Bodenreinigungsmaschinen: Normal-, Super-, High-Speed-, Mikrofaser-, JPU Diamond-, Stahlwolle-Pads sowie Schleifgitter und -papier.

Weber Cleaning Parts GmbH

Münsterer Straße 8

D-65618 Selters

T +49 (0) 6483 80 469 - 125

F +49 (0) 6483 80 469 - 142

www.weber-cp.com

info@weber-cleaningparts.com

